



LINHA BASCULANTE

ATRIBUTOS E OPCIONAIS

LIBRELATO

A MELHOR RELAÇÃO ENTRE LEVEZA E RESISTÊNCIA

O Basculante Librelato é a ferramenta robusta e durável que a sua operação precisa. O resultado perfeito do equilíbrio entre leveza para maior volume de carga e resistência no trabalho!

SEGURANÇA NO BASCULAMENTO

Conta com opcional de enlonamento mecanizado, inclinômetro e manta deslizante, com instalação direto de fábrica.

REDUÇÃO NA MANUTENÇÃO

Componentes autolubrificantes, como: mancal de giro, suspensão, eixo de giro, reduzindo o número de paradas para manutenção.

SIMPLICIDADE NA OPERAÇÃO

Acessórios parafusados, facilitando a manutenção e substituição.

VERSATILIDADE

Opcional de revestimento de acordo com a aplicação

PRODUTIVIDADE

Enlonamento mecanizado e elétrico direto de fábrica, garantindo agilidade e segurança durante a operação

DESIGN

Mesmo conceito da linha Premium

ESTABILIDADE

Caixas longas com cilindro invertido, ideais para essa aplicação

EFICIÊNCIA

Porta traseira com borracha de vedação

AGILIDADE

Rodotrem engate esférico com dolly rebaixado, possibilitando o descarregamento sem desacoplar

PRATICIDADE

Componentes com buchas autolubrificantes resultando em menos paradas para manutenção

EXCLUSIVIDADE

Rodotrem engate 5ª roda com placa polimérica, evitando a contaminação dos grãos

CONFIABILIDADE

Maior facilidade de escoamento de carga devido as emendas do assoalho

SEGURANÇA

Manta deslizante para facilitar no escoamento da carga



EVOLUT x EVOLUT HD

PADRÃO: Evolut



ESTRUTURA: 4 costelas com revestimento em SAC, Strenx ou INOX, de acordo com a aplicação e modelo.



Grãos
Calcário



Areia



Brita

OPCIONAL: Evolut HD (Heavy Duty)























ESTRUTURA: 2 costelas adicionais, totalizando 6 costelas com revestimento em HARDOX.



Minério +
Aplicações Severas

LIBRELATO

APLICAÇÃO x REVESTIMENTO

IMPLEMENTO	ALTA RESISTÊNCIA 2,00x2,00mm STRENX	ALTA RESISTÊNCIA 2,00x3,00mm STRENX	AÇO ESTRUTURAL 3,00x3,00mm SAC	ULTRA RESISTÊNCIA HD 3,00x3,00mm STRENX + HARDOX	ULTRA RESISTÊNCIA HD 3,00x4,00mm STRENX + HARDOX	INOX 2,00x3,00mm ENDUR	INOX 3,00x3,00mm ENDUR
SEMIRREBOQUE			 CONSTRUÇÃO CIVIL (PADRÃO)		 MINÉRIO (OPCIONAL)		 MATERIAIS CORROSIVOS (OPCIONAL)
BITREM	 GRÃOS (PADRÃO)		 CONSTRUÇÃO CIVIL (OPCIONAL)	 MINÉRIO (OPCIONAL)			 MATERIAIS CORROSIVOS (OPCIONAL)
RODOTREM	 GRÃOS (PADRÃO)	 CONSTRUÇÃO CIVIL (OPCIONAL)		 MINÉRIO (OPCIONAL)		 MATERIAIS CORROSIVOS (OPCIONAL)	

SISTEMA ELÉTRICO

PADRÃO: Nacional



BRASIL



SINALEIRA TRASEIRA
COM LED AMBAR

OPCIONAL: Mercosul



ARGENTINA



BRASIL



URUGUAI



PARAGUAI



SINALEIRA ESQUERDA
COM LED VERDE



SINALEIRA DIREITA
COM LED VERMELHO



SINALEIRA CENTRAL
"3 MARIAS"



PINO DE CORDA + ILHÓS
PARA LACRE DE CARGA



2 SUPORTES PARA
PLACA

IMPORTANTE: o sistema elétrico mercosul é utilizado em implementos que transitem no Mercosul (Paraguai, Argentina, Uruguai e Brasil).

LIBRELATO

MANTA DESLIZANTE

PADRÃO: Não acompanha



OPCIONAL: Acompanha

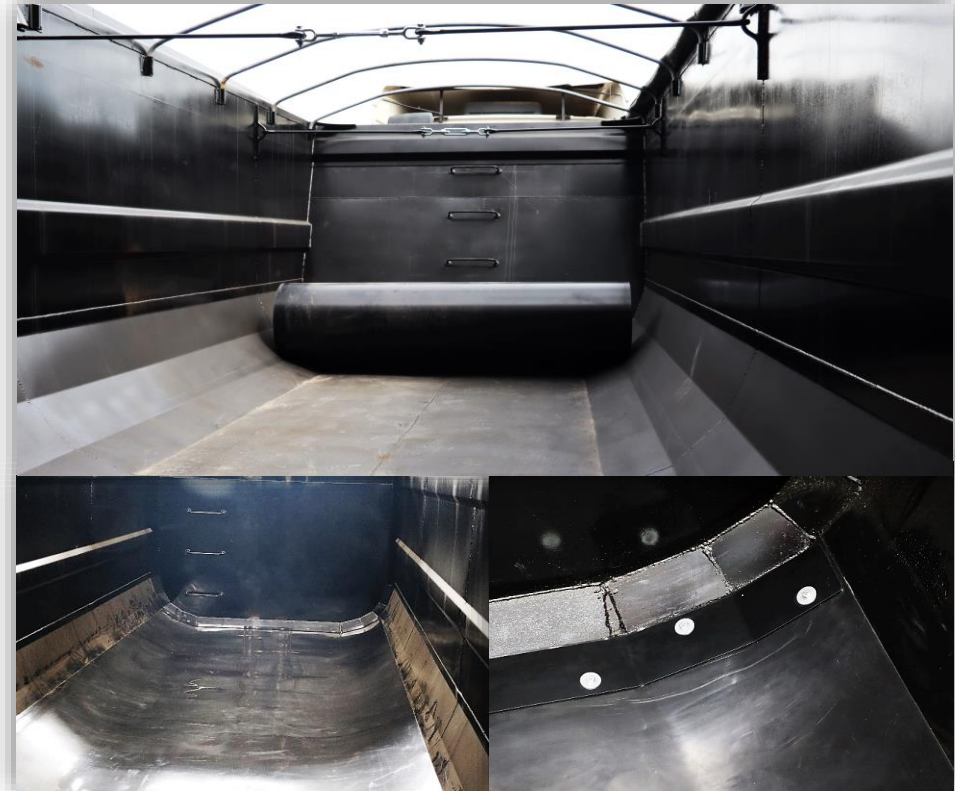

IMPORTANTE: somente a versão de semirreboque com 4 eixos (1+3) sai de fábrica com manta deslizante instalado, pois é um produto com grande risco de tombamento e a manta auxilia no escoamento de carga.

MODELO DE PORTA

PADRÃO: Abertura normal



OPCIONAL: Abertura lateral



IMPORTANTE: não é possível instalar o modelo de porta de abertura lateral no vagão dianteiro do rodotrem.

LIBRELATO

PROTETOR DE MINÉRIO

PADRÃO: Não acompanha



OPCIONAL: Acompanha



IMPORTANTE: opcional indicado para o transporte de minério., conforme resolução N° 942/2022.

LIBRELATO

SISTEMA DE TRAVAMENTO DA CAIXA DE CARGA

PADRÃO: Não acompanha

OPCIONAL: Acompanha

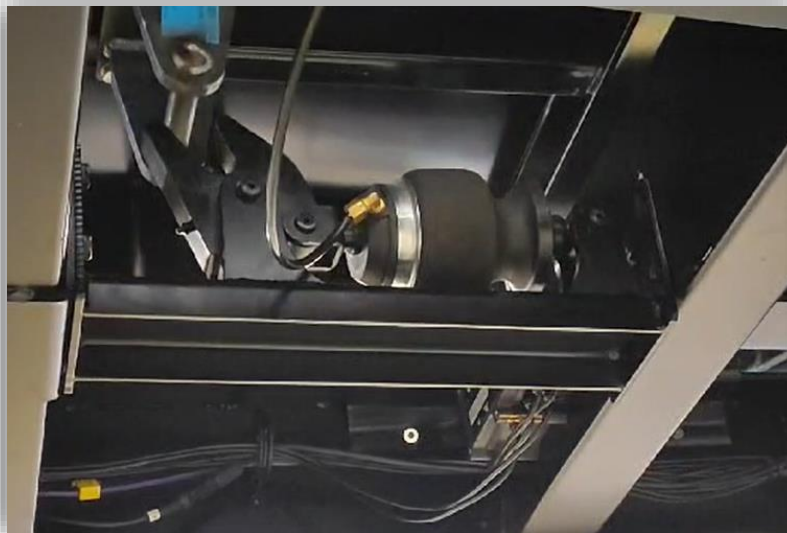

Função: Travar a caixa de carga para evitar que fique vibrando/batendo quando vazia.
Substitui as cintas e catracas instaladas hoje no frontal pelos transportadores.

MODELO DE ENLONAMENTO

PADRÃO: Standard



OPCIONAL: Enlonamento mecanizado



IMPORTANTE: para o enlonamento mecanizado a lona indicada é a modelo SR "super reforçada".

LIBRELATO

COR DA LONA STANDARD

PADRÃO: Preta



OPCIONAIS:

Azul claro
Azul escuro
Branca
Cinza escuro
Cinza claro
Laranja claro
Laranja escuro
Vermelha
Verde
Vinho

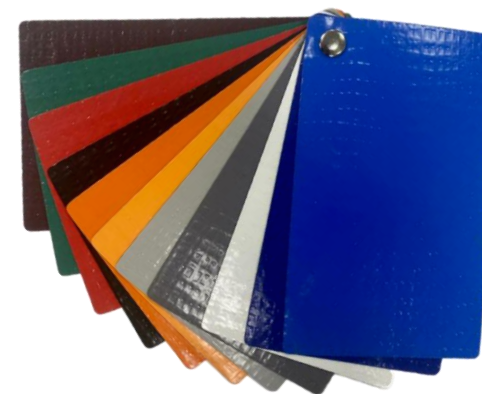

IMPORTANTE: para personalização de lona, nesta linha, não é cobrado adicional.

LIBRELATO

COR DA LONA ENLONAMENTO MECANIZADO

PADRÃO: Preta



OPCIONAIS:

Azul
Amarelo
Verde
Vermelha

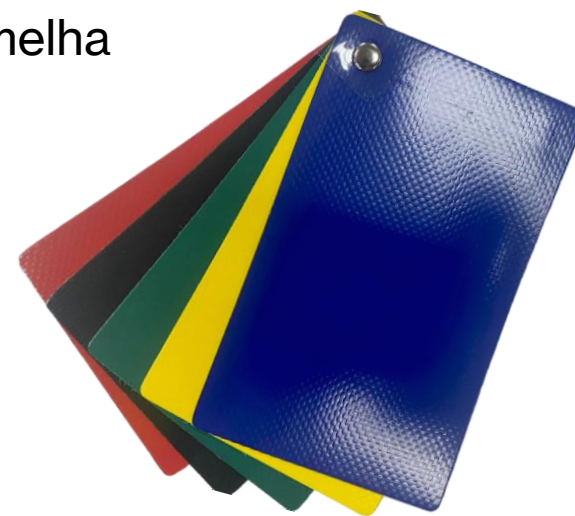

IMPORTANTE: para personalização de lona, nesta linha, não é cobrado adicional.

LIBRELATO

COR DA CAIXA DE CARGA

PADRÃO: Branco Librelato 2018



OPCIONAIS:

Preto Librelato 2012
Vermelho Librelato 2012
Azul claro Librelato 2012
Cor especial lisa
Cor especial poliéster
Cor especial perolizada



IMPORTANTE: para cores especiais, se necessário, deve-se solicitar aprovação da tonalidade.

LIBRELATO

CAIXA DE FERRAMENTA E COROTE

PADRÃO: Acompanha



PADRÃO: Acompanha

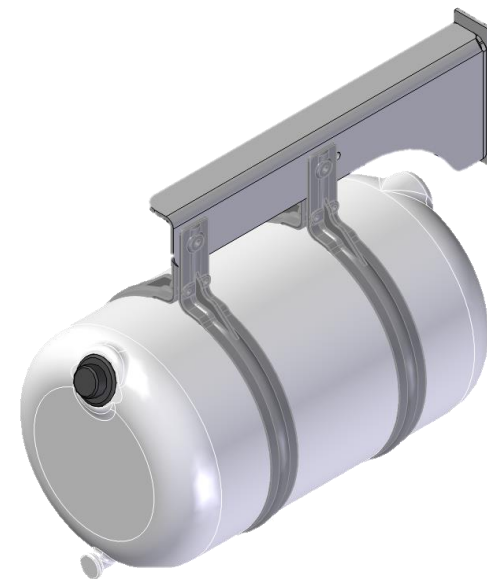

IMPORTANTE: não existe opção de remover esses componentes.

LIBRELATO

RODA

PADRÃO: Aço



OPCIONAL: Alumínio



IMPORTANTE: as rodas de alumínio são 15kg mais leves que a de aço.

LIBRELATO

ENGATE PNEUMÁTICO

PADRÃO: Engate rápido



OPCIONAL: Mão-amigo



SUSPENSOR PNEUMÁTICO

PADRÃO: Standard

Funcionamento: Trava a roda ao elevar o suspensor.



OPCIONAL: Rodas desbloqueadas

Funcionamento: Não trava a roda ao elevar o suspensor, ou seja, a roda gira mesmo elevada.

CONFIGURAÇÃO DE EIXOS	POSIÇÃO PADRÃO	OPCIONAL
3 EIXOS JUNTOS	1º EIXO	3º EIXO
3 EIXOS DISTANCIADOS	1º EIXO	2º EIXO
4 EIXOS (1+3)	1º E 2º EIXO	4º EIXO
BITREM	1º EIXO	-
RODOTREM	1º EIXO	-

IMPORTANTE: para suspensor adicional verificar tabela de opcional disponível para instalação.

TOMADA DE FORÇA E SIRENE DE RÉ

PADRÃO: Não acompanha

OPCIONAL: Acompanha



PADRÃO: Não acompanha

OPCIONAL: Acompanha

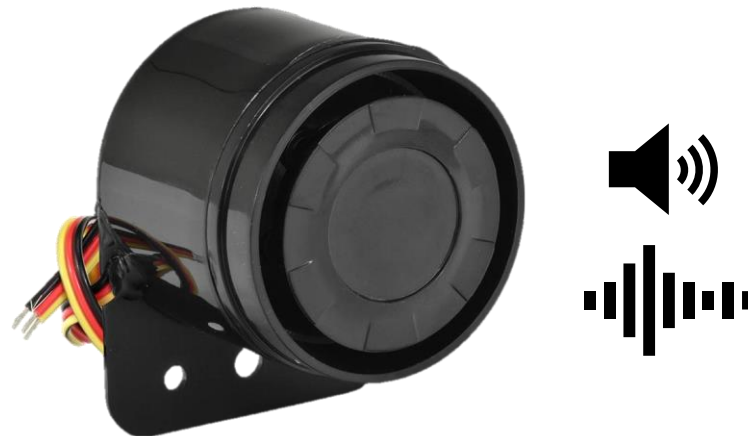

SUPOORTE CONE E EXTINTOR

PADRÃO: Não acompanha

OPCIONAL: Acompanha



PADRÃO: Não acompanha

OPCIONAL: Acompanha



IMPORTANTE: este opcional não acompanha cone e extintor, somente suportes.

SUORTE DE PLACA DE PRODUTOS PERIGOSOS

PADRÃO: Não acompanha

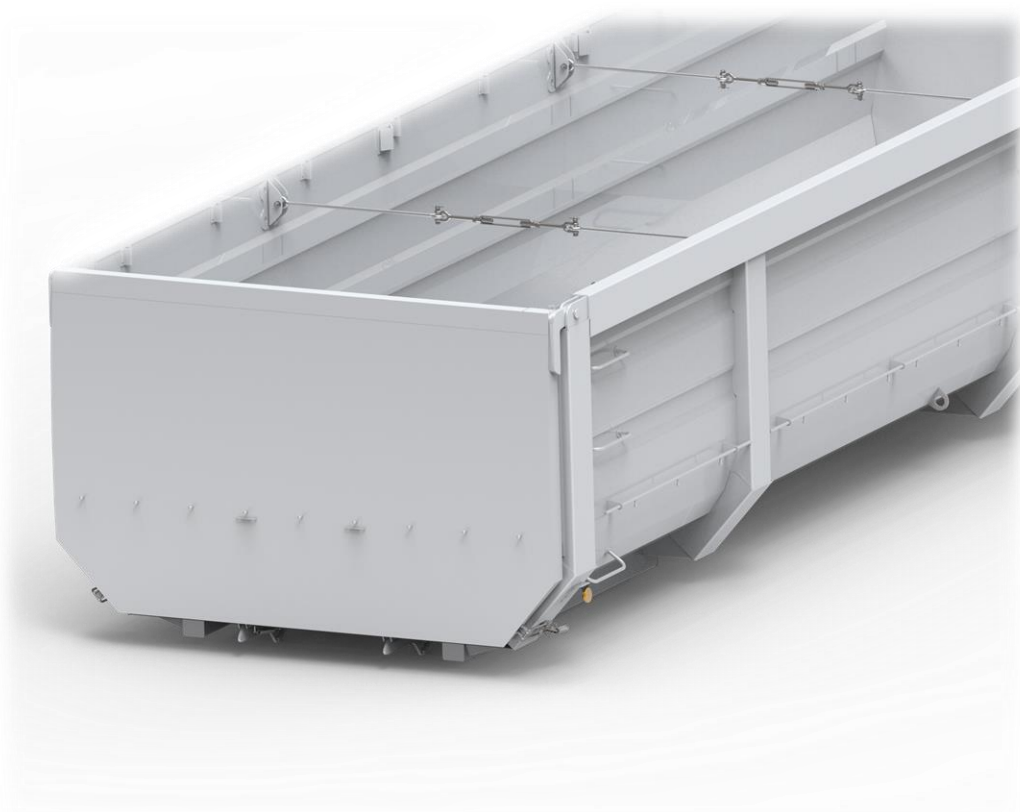

OPCIONAL: Acompanha



IMPORTANTE: opcional não acompanha placas de identificação do produto transportado.

LIBRELATO

KIT HIDRÁULICO

PADRÃO: Não acompanha



OPCIONAL: Acompanha kit Inove
Acompanha kit Hyva



IMPORTANTE: kits instalados de fabrica saem com dispositivos conforme exigência da resolução N° 859.

LIBRELATO

CAIXA DE MANTIMENTOS

PADRÃO: Acompanha

OPCIONAL: Não acompanha
Somente suportes



IMPORTANTE: acompanha somente nos modelos de semirreboque longa, bitrem e rodotrem.

LIBRELATO

SUPORTE DE ESTEPE

PADRÃO: Vagão dianteiro



Suporte lateral utilizado em semirreboques até 30m³.

OPCIONAL:
Vagão dianteiro + vagão traseiro

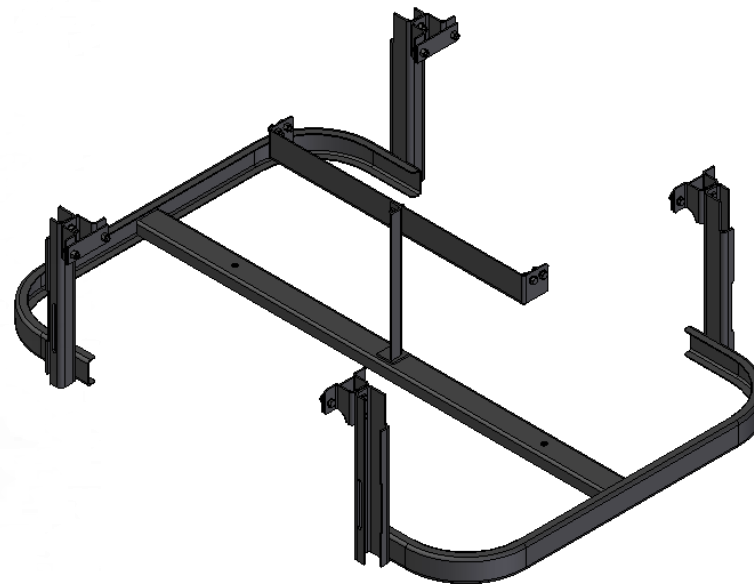

Suporte tipo cesto utilizado em semirreboques a partir de 35m³, bitrem e rodotrem.

IMPORTANTE: nos produtos semirreboque o suporte de estepe é padrão.

LIBRELATO

INCLINÔMETRO

PADRÃO: Não acompanha



Inclinação = 0°



Inclinação = -5°



Inclinação = +5°

OPCIONAL: Acompanha



Inclinação = 0°



Inclinação = -2°



Inclinação = +2°

IMPORTANTE: somente a versão de semirreboque com 4 eixos (1+3) saí de fábrica com inclinômetro instalado no produto padrão, pois é um produto com grande risco de tombamento e a manda auxilia no escoamento de carga.

CÂMERA DE RÉ

PADRÃO: Não acompanha

OPCIONAL: Acompanha



Função: Facilitar o acoplamento entre o dolly e o vagão dianteiro.

Características: Visão noturna; Ângulo de visão de 120°;
Resistente a impactos e a água;
Com painel de visualização.

SIGAWAY

PADRÃO: Não acompanha

OPCIONAL:

Pacote Sigaway básico

Pacote Sigaway gestão de pneus

BÁSICO

- ✓ Alertas
- ✓ Cercas logísticas
- ✓ Histórico de viagens
- ✓ Localização
- ✓ Quilometragem
- ✓ Relatórios

GESTÃO DE PNEUS

- ✓ Todas as funções do pacote básico
- ✓ Gestão de pneus (TPMS)
- ✓ Relatórios



LIBRELATO

CONSULTE NOSSOS MATERIAIS TÉCNICOS ACESSANDO O LIBREINFO!

NOSSO PORTAL DE COMUNICAÇÃO COM A FORÇA DE VENDAS.

Neste ambiente, toda a rede Librelato terá acesso a informações que possibilitam uma venda mais assertiva.

Além disso, esses conteúdos podem ser utilizados para marketing ou até mesmo para a realização de treinamentos internos e reciclagem de conhecimento.

Com acesso a fotos, vídeos, catálogos, fichas técnicas, treinamentos, desenhos comerciais, entre outros arquivos, é possível ter uma visão abrangente do portfólio de produtos e serviços da empresa.

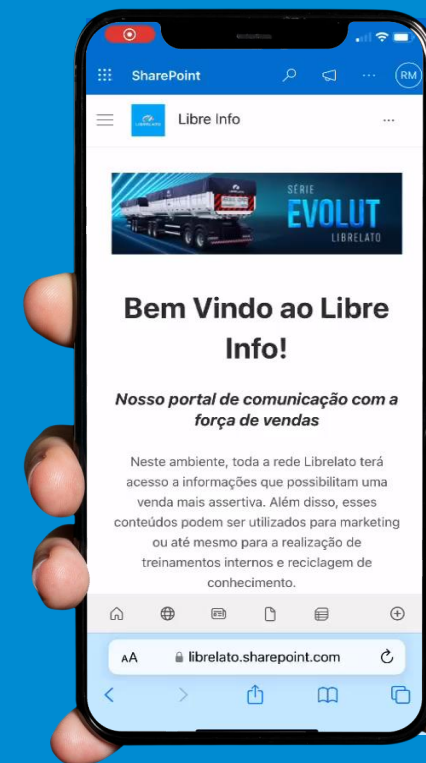



LIBRELATO